

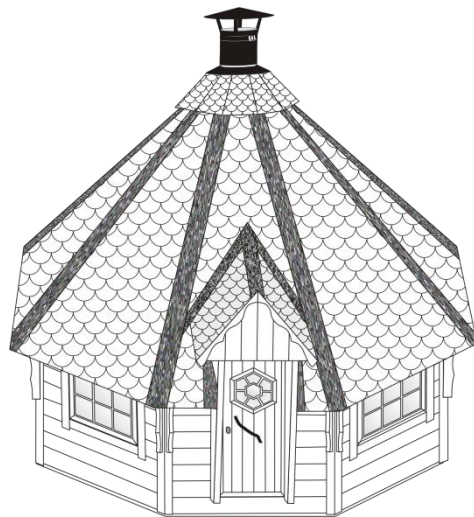

Fundamentanleitung

17m² Grillkota



Draufsicht:

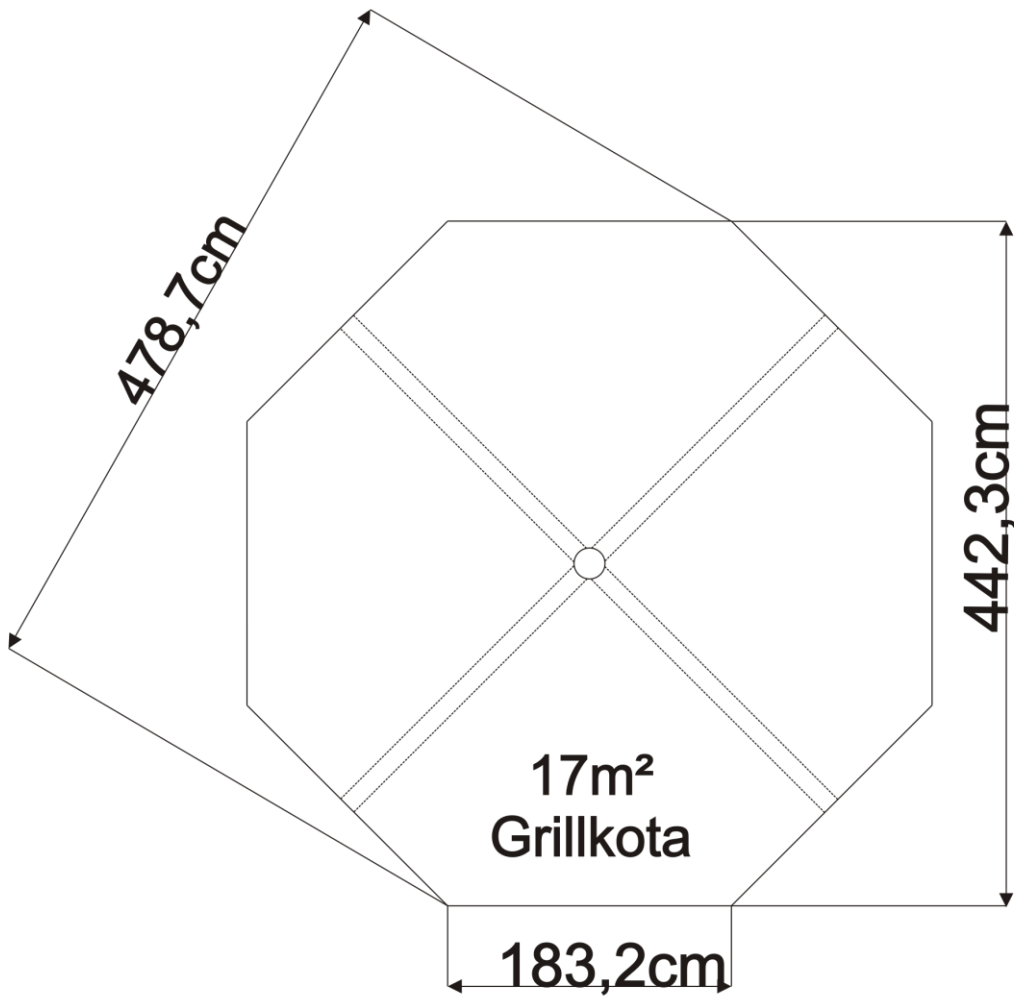

Ansicht:

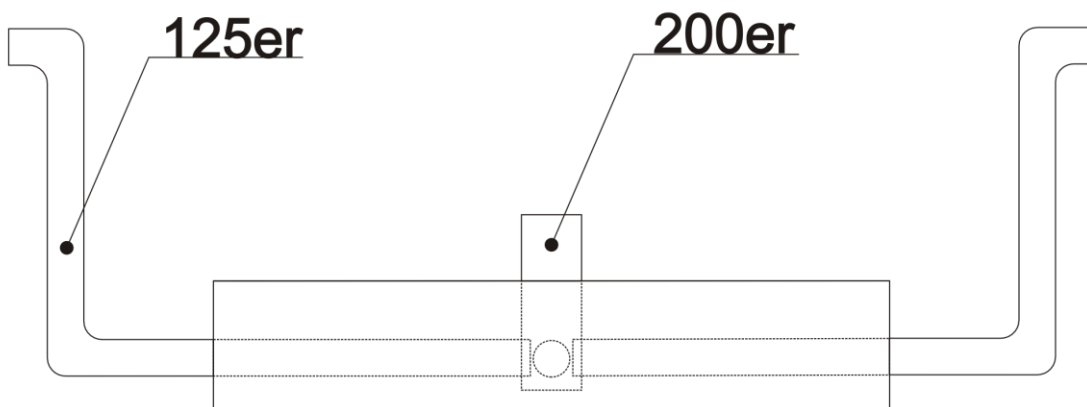

Erstellen eines Betonfundaments

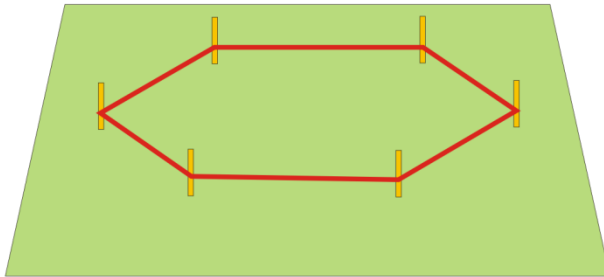

Stecken Sie das Areal auf dem das Fundament entstehen soll ab.

Tragen Sie ca. 30-40cm Mutterboden, je nach Bodenbeschaffenheit, ab.

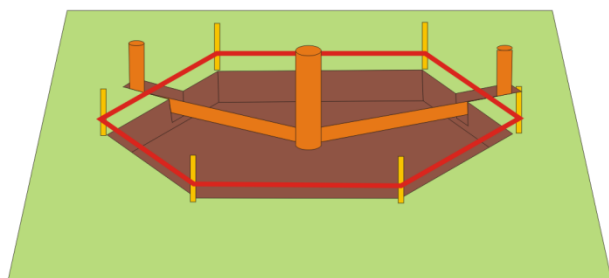
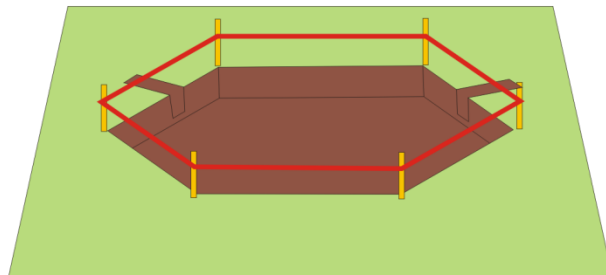

Verlegen Sie, wie auf der ersten Seite im Fundamentplan angegeben, die KG-Rohre.

Verfüllen Sie die Ausschachtung mit Füllkies (0-5mm Körnung) oder Recycling. Nach Verdichten der Fläche sollte dieses Bodenniveau erreicht haben.

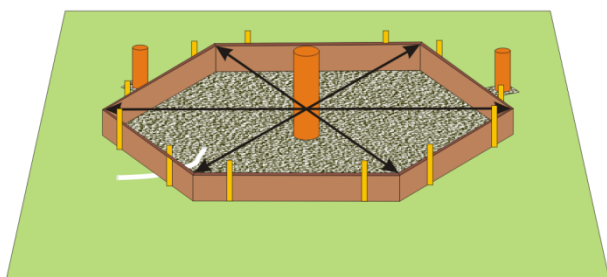
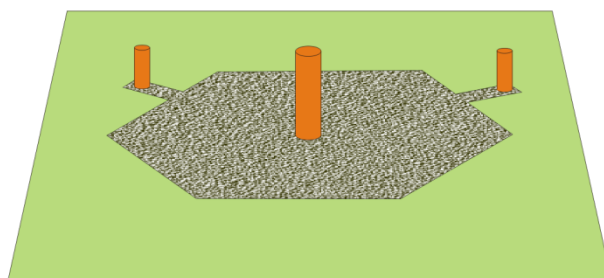

Bauen Sie nun eine ca. 15cm hohe Schalung. Stützen sie diese nach außen ab um ein auseinanderbrechen zu vermeiden.

Messen Sie die Diagonalen.

Legen Sie ein Lehrrohr für eine eventuelle Stromversorgung der Kota ein. Halten Sie ca. 15 cm Platz vom Rand der Schalung ein.

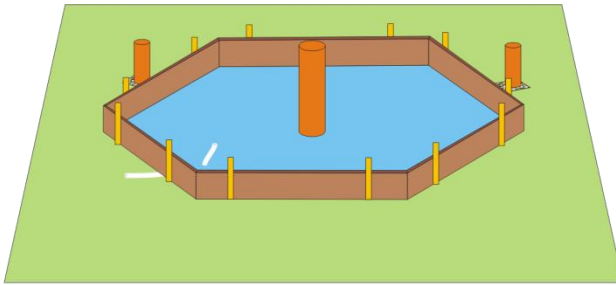

Legen Sie nun auf die Kiesschicht eine PE Baufolie aus, um ein späteres Eindringen von Feuchtigkeit in die Betonplatte zu vermeiden.

Schneiden Sie sich eine Bewehrungsmatte (Q131) für das Fundament zu. Befüllen Sie ca. die Hälfte der Schalung mit Beton (C25/30). Legen Sie die Bewehrungsmatte ein.

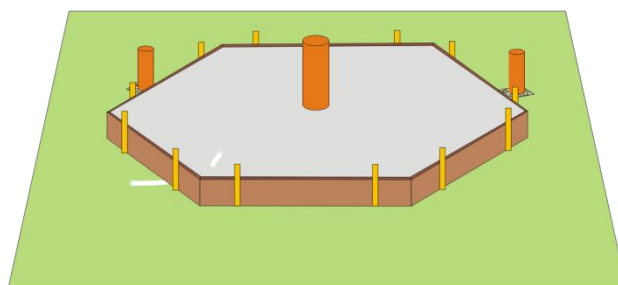
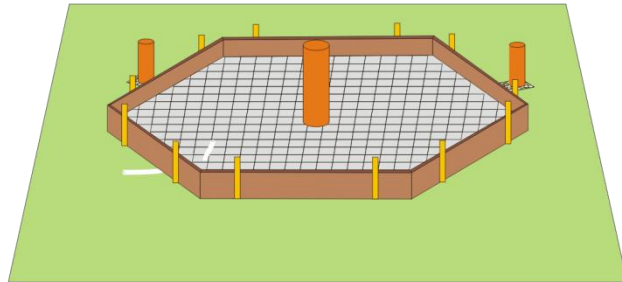

Befüllen Sie die Schalung bis zum Rand mit Beton. Verdichten Sie den Beton und Glätten Sie die Fläche.

Nach ca. 7 Tagen (je nach Wetterlage) ist der Beton für den Aufbau belastbar. Entfernen Sie nun die Schalung.

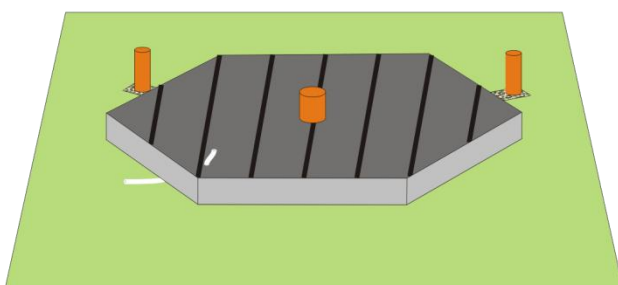
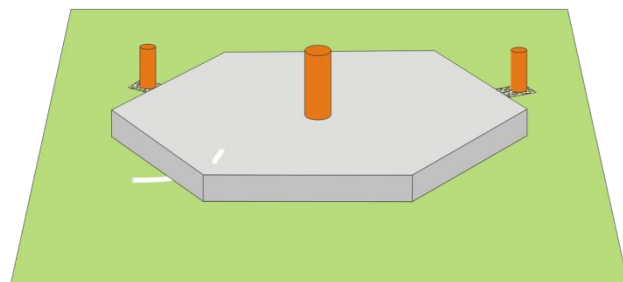

Beschichten Sie das Fundament mit Teerbahnen oder legen Sie bei der Montage eine PE Baufolie unter.

Erstellen eines Pflasterfundaments

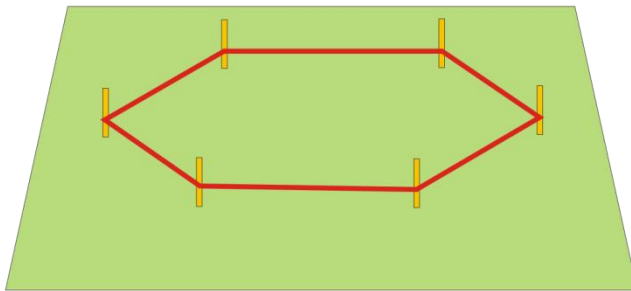

Stecken Sie das Areal auf dem das Fundament entstehen soll ab.

Tragen Sie ca. 30-40cm Mutterboden, je nach Bodenbeschaffenheit, ab.

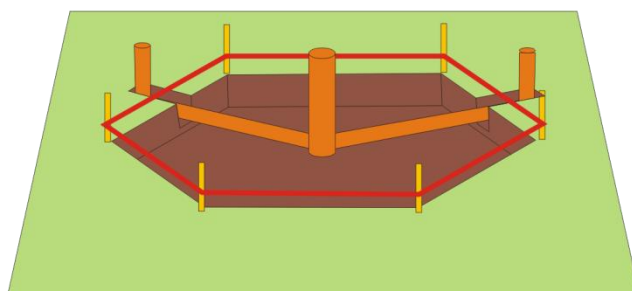
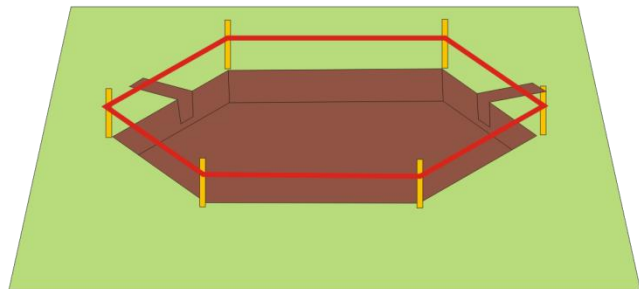

Verlegen Sie, wie auf der ersten Seite im Fundamentplan angegeben, die KG-Rohre.

Verfüllen Sie die Ausschachtung mit Füllkies (0-5mm Körnung) oder Recycling. Nach Verdichten der Fläche sollte diese Bodenniveau erreicht haben. Stechen Sie eine ca. 12cm tiefe Rille für die Rasenkantensteine aus.

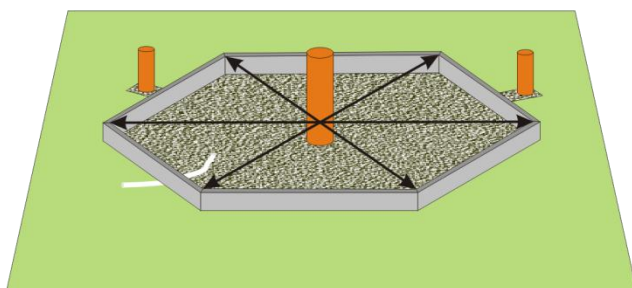
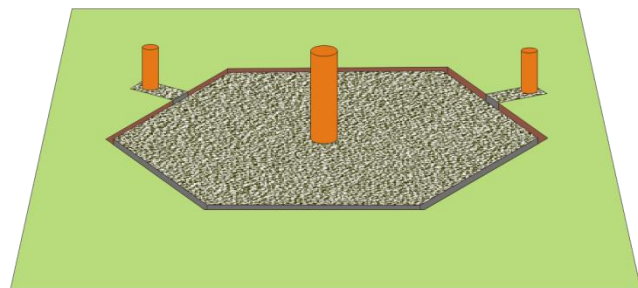

Setzen Sie nun 20er-Rasenkantensteine in Beton ein so dass diese ca. 10cm aus dem Boden ragen.

Messen Sie die Diagonalen und beachten Sie die Trocknungszeiten.

Legen Sie ein Leerrohr für eine eventuelle Stromversorgung der Kota ein. Halten Sie ca. 15cm Platz vom Rand ein.

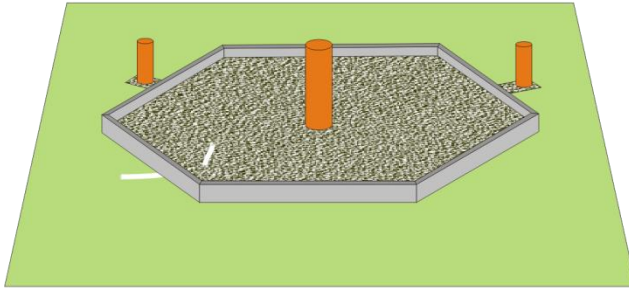

Füllen Sie die Fläche so mit Füllkies auf, dass nach dem Verdichten noch 5cm bis zur Oberkante der Rasenkantensteine verbleiben. Ziehen Sie die Fläche plan ab.

Belegen Sie die Fläche mit 6cm starken Pflastersteinen.

Nach Fertigstellung der Pflasterarbeiten rütteln Sie die Fläche mit einer Rüttelplatte (100-130kg) und einer Gummimatte ab, bis die Pflastersteine mit den Rasenkantensteinen bündig sind.

Fegen Sie Quarzsand in die Fugen bis diese verfüllt sind.

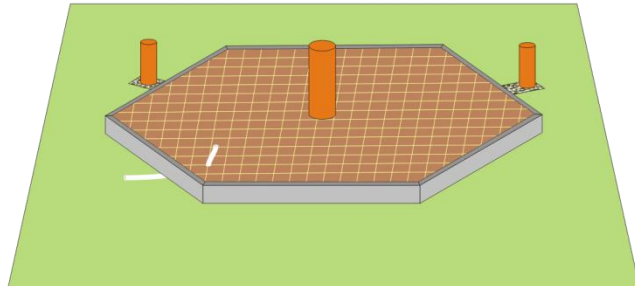

Erstellen eines Streifenfundaments

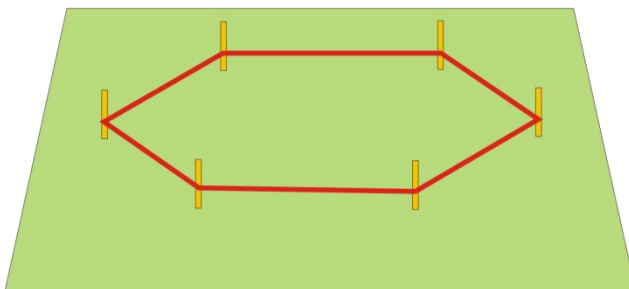

Stecken Sie das Areal auf dem das Fundament entstehen soll ab.

Schachten Sie die äußere Umrandung ca. 80-90cm aus (ca.30cm breit). Im Bereich der Mittelstreben ca. 30cm. Verlegen Sie die KG-Rohre wie im Fundamentplan angegeben.

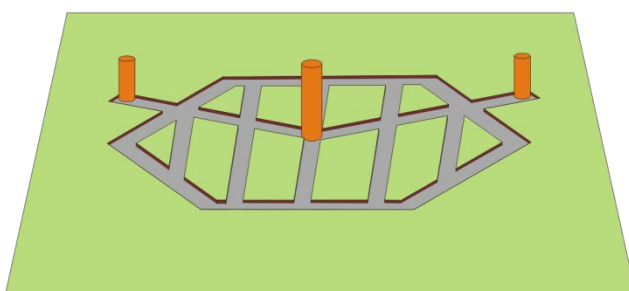
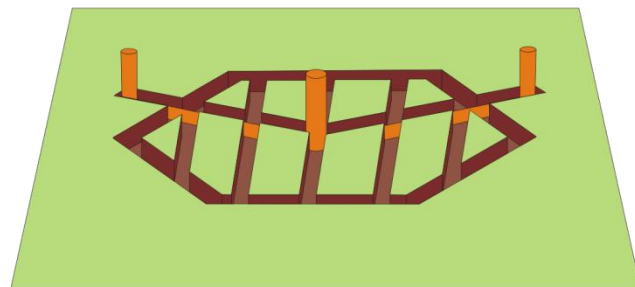

Verfüllen Sie die Ausschachtung bis ca. 5cm unter Bodenniveau mit erdfeuchtem Beton (C25/30). Legen Sie in verschiedenen höhen 10mm Armierungseisen ein.

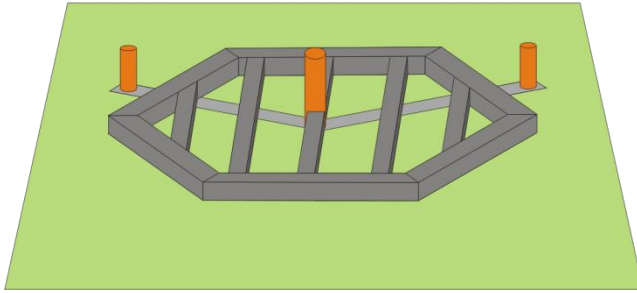

Setzen Sie Kellerwandsteine in den feuchten Beton so dass diese ca.10cm über das Erdreich hinausragen und eine ebene Fläche bilden.

Legen Sie Armierungseisen ein und verfüllen die Kellerwandsteine mit Beton. Je nach Witterungslage ist das Fundament nach ca. 7 Tagen belastbar.

Leichte Höhenunterschiede (ca. 0,5- 1cm) können bei der Montage ausgeglichen werden. Wir weisen darauf hin das größere Höhenunterschiede die Standfestigkeit der Kota beeinflussen und dies zum Erlöschen der Garantie führen kann.

Bei Fragen und Anregungen wenden Sie sich bitte an unsere Mitarbeiter.

Produktionsleitung:

Norbert Lingen

Tel: 0171/7722392

E-Mail: swa-technik@t-online.de

Disponent und

Kundenbetreuung:

Marc Ernst

Tel: 0151/16575230

E-Mail: swa-service@t-online.de